



CATÁLOGO DE PUERTAS 2022

WELCOME

PUERTAS MADERSAN

Madersan® nace en 1991, empresa familiar especializada en la distribución de puertas, laminados y ferretería. Después de 30 años de experiencia, nos hemos consolidado en los primeros puestos del mercado.

Nuestra misión es ofrecer a nuestros clientes el mejor servicio y soluciones del mercado. Tenemos una amplia gama de productos en stock y ofrecemos un servicio personalizado, rápido y eficaz.

Contamos con 7.000 m² de instalaciones repartidos en dos delegaciones, la central en Quart de Poblet y la delegación norte en Rafelbunyol. Visítanos y descubre nuestros showrooms con las últimas novedades del mercado.

Disponemos de una amplia red comercial para una atención personalizada y adaptada a tus necesidades. En nuestra oficina técnica llevamos a cabo proyectos personalizados a medida.

¡No dudes en contactar con nosotros!

www.madersan.com

¿CÓMO IDENTIFICAR NUESTROS PRODUCTOS ?

Encontrarás el **sello** Madersan en los herrajes de nuestras puertas.

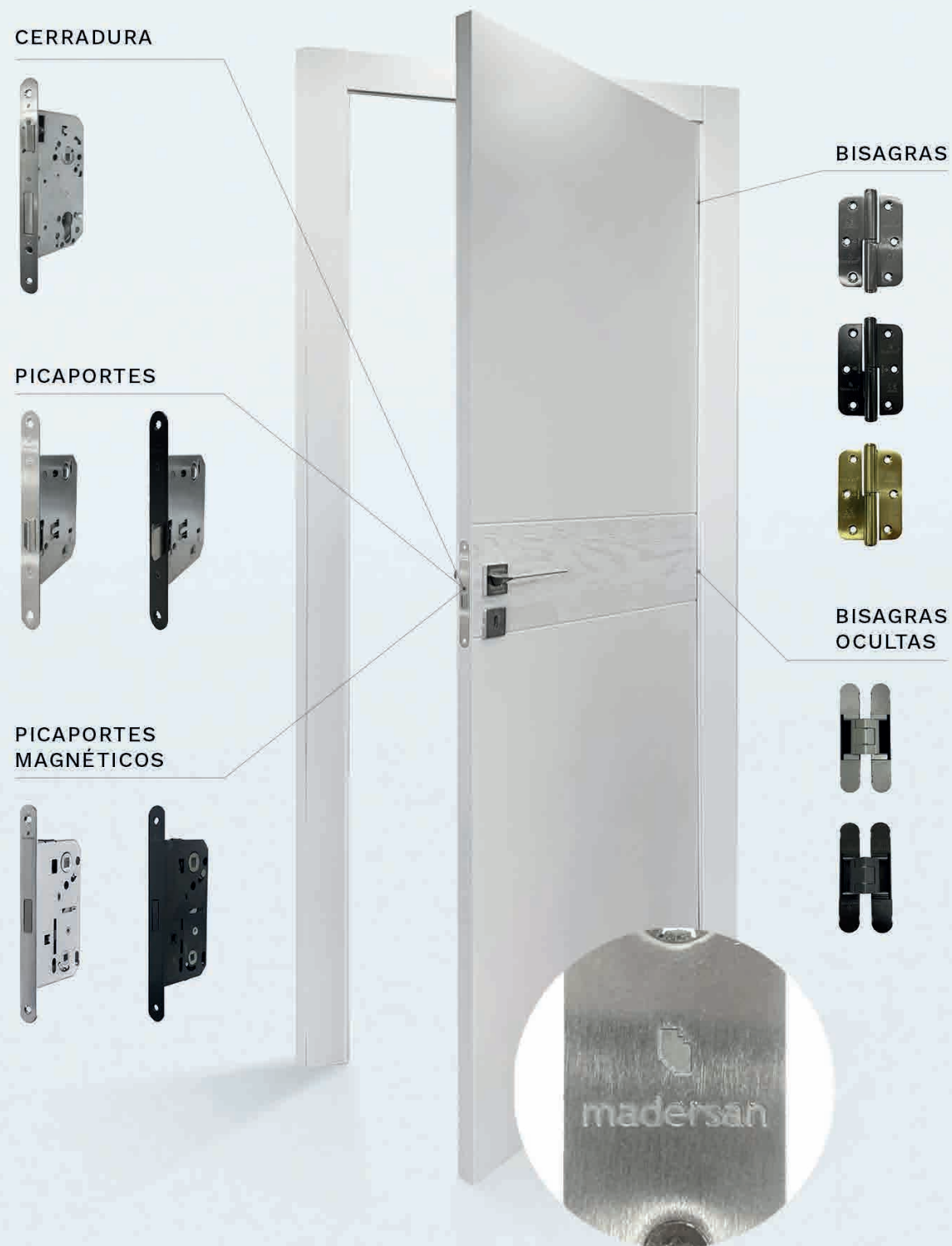

(*) El sello Madersan lo encontrarás en bisagras inox, negro y latón; bisagras ocultas inox y negro; picaporte unificado inox y negro; cerradura de un punto en inox y negro. Consulta otros acabados o modelos disponibles con nuestro equipo comercial.



NUEVO CATÁLOGO DE SUELOS 2022

9

NUEVAS TENDENCIAS

Puerta corredera herraje invisible

MAGIO

10

Puerta enrasada sin dintel

SISTEMA OCULTO

12

Puerta enrasada con dintel

SISTEMA OCULTO

14

Puerta corredera casoneto

SISTEMA OCULTO

16

Puertas Madersan

GRANDES DIMENSIONES

19

23

PUERTAS ACORAZADAS

Serie Gold

TR 400

TR 410

24

26

Serie Silver

TR 422

TR 432

28

30

Puertas de exterior

32

Ejemplos de revestimientos

34

37

LACADO MADERLAC

Blanco Maderlac

VP1-M, VTO-M

38

Colección Nature

VTO-M, VP1-M COLECCIÓN NATURE

40

Gris Grafito

22200, 22400, 22400-3V, 22201

42

Blanco Maderlac

VP110, VP120, VP130

20400, 20000, 20001

44

46

Gris Metalizado

20100, 20200, 20300, 10100, 20500

48

Blanco Maderlac

U12, U22

50

Burn Sable Acabado Soft

21200

52

Blanco Maderlac

20900

53

Piedra Claro

VP1

54

Gris Nube

VP2

55

Negro Azabache

VP5

56

Blanco Maderlac

VP50

57

Beige Tostado

VL

58

Blanco Maderlac

VT4, VT4-2VLT

VT5, VTO, VT3

59

60

Blanco Roto

5012

62

Blanco Maderlac

3212, 4212, 6012, 3012, 4012

9200, 9500

LISA, LISA-1VA, LISA-1VB, LISA-3VA,

LISA-3VB, LISA-3VI, LISA-4VB,

LISA-1VTL, LISA-1VO

63

64

66

68

PUERTAS DE MELAMINA

FRESNO GLACIAL, ACOACIA SUAVE,

HICKORY FRIDA, ROBLE DENVER,

ROBLE ETERNITY

68

71

PUERTAS DE MADERA

Roble Vintage

8600, 8601, 8614, 8604

72

Madera de roble

VP5, VP5-1VA, VP5-3VA, VP5-4VB

VT5, VT5-1VA, VT5-3VA, VT5-4VB

74

76

Madera de nogal

8600, 8200

78

Madera de bambú

VP1, VP1-1VA, VP1-3VA, VP1-4VB

80

Madera de coto ceniza

8800, 8700

82

Madera de nogal

9300

84

Madera de wengué

9500

85

Madera de roble

LXT, LXT-1VB

86

Madera de wengué

LT, LT-1VB, LT-3VA, LT-3VI

88

Madera de roble

LISA, LISA-1VA, LISA-3VI,

LISA-3VA, LISA-4VB

90

93

PUERTAS MOLDURADAS

Varios modelos

212MX, 512MX, 212MPL RLV, 512MPL RLV

22M, 212RLV, 32M, 610RLV

1612RLV, 2412RLV, 6012RLV, 3012RLV

1512RLV, 2212RLV, 2112RLV, 912RLV

94

95

96

97

98

COMPLEMENTOS MADERSAN

Acabados

Galces, Tapetas & tapajuntas, Molduras,

Cantos de puertas

Sistema de montaje

98

100

101

103

SOLUCIONES TÉCNICAS

Hospitales

Centros educativos

Centros deportivos

Hoteles

Puertas ignífugas

Puertas isofónicas

104

106

108

110

112

115

116

FRENTES DE ARMARIOS

Frentes de armarios abatibles

Frentes de armarios correderos

116

118

120

TRABAJOS DE CARPINTERÍA

Carpintería a medida

120

122

HERRAJES MADERSAN

Rosetas

Tiradores, Manillones

122

123



DESCUBRE
LAS
NUEVAS
TENDENCIAS



CARACTERÍSTICAS TÉCNICAS

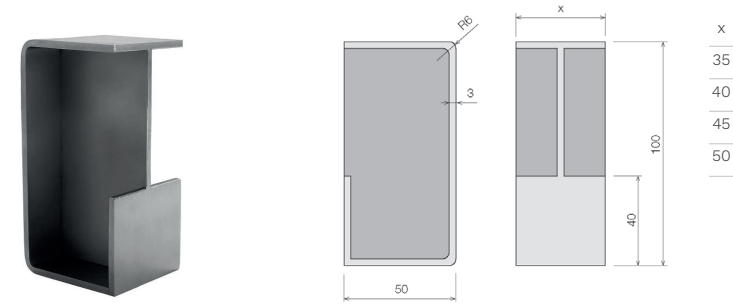

Tirador Didheya i-4250

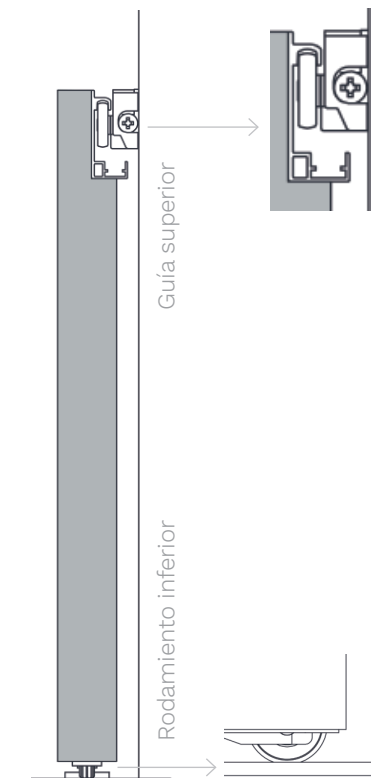

Sistema corredera invisible parte inferior

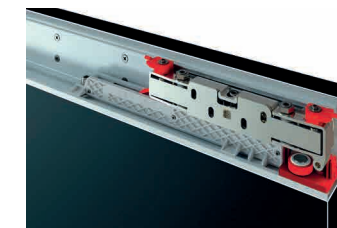

Sistema corredera invisible parte superior



Sistema de cierre amortiguado



CARACTERÍSTICAS TÉCNICAS

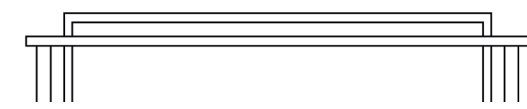

Cabezal superior oculto de falso techo

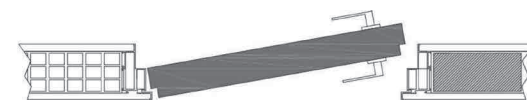

Enrasado apertura empujando izquierda

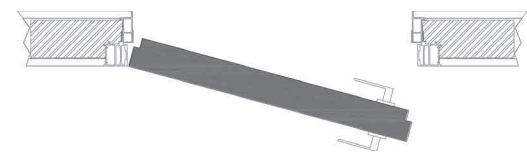

Enrasado apertura estirando izquierda

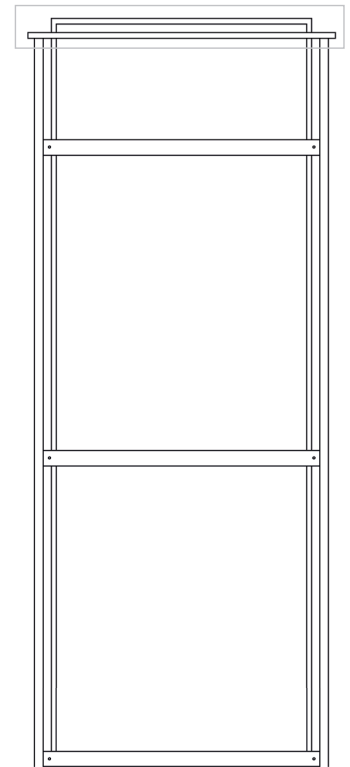

Batiente sin dintel



Bisagra oculta



Picaporte magnético



CARACTERÍSTICAS TÉCNICAS

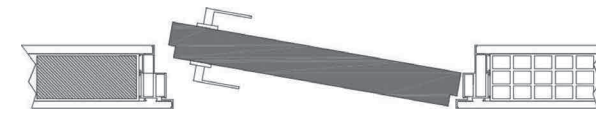

Enrasado apertura empujando a la derecha

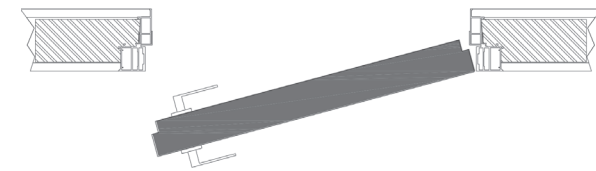

Enrasado apertura estirando a la derecha

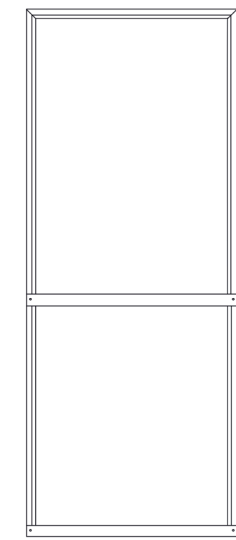

Batiente con dintel



Sistema PUSH (opcional)

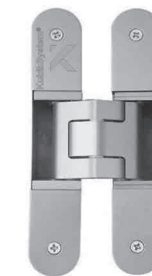

Bisagra oculta

Los marcos ocultos se adaptan a cualquier medida tanto en altura, anchura y grosor del muro. Marco de aluminio tratado con certificación QUALICOAT y con imprimación INTERPON APP 120 anticorrosión.



CARACTERÍSTICAS TÉCNICAS

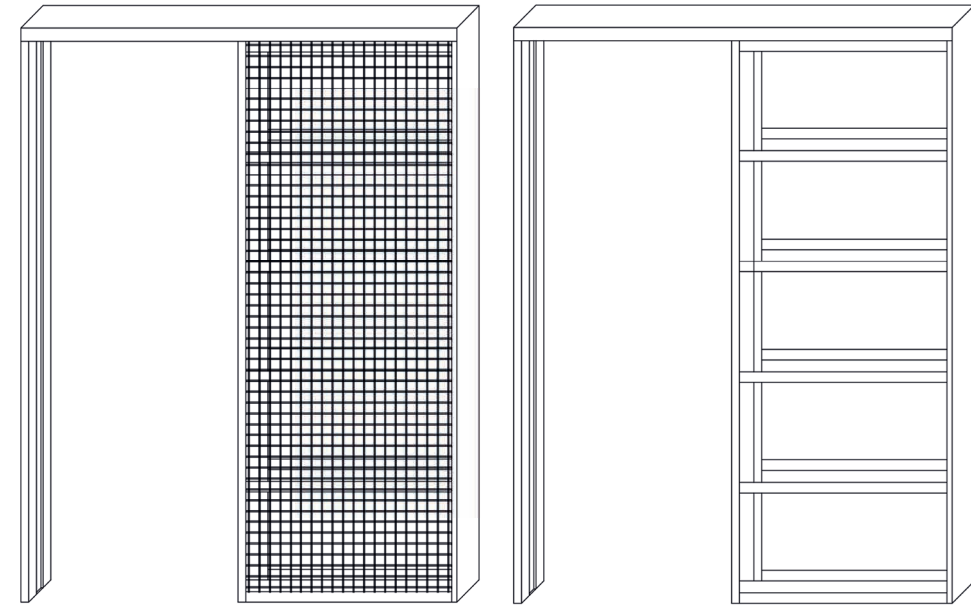

Armazón corredero montaje para revoque

Armazón corredero montaje para pladur



Tirador Didheya i-4254 negro

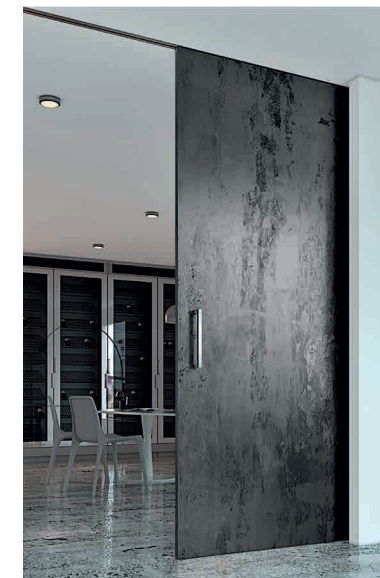

Sistema retráctil

PUERTA ENRASADA **ACABADO ROBLE MOCHA**



PUERTA CON TARJA SUPERIOR **ACABADO ROBLE LATTE**

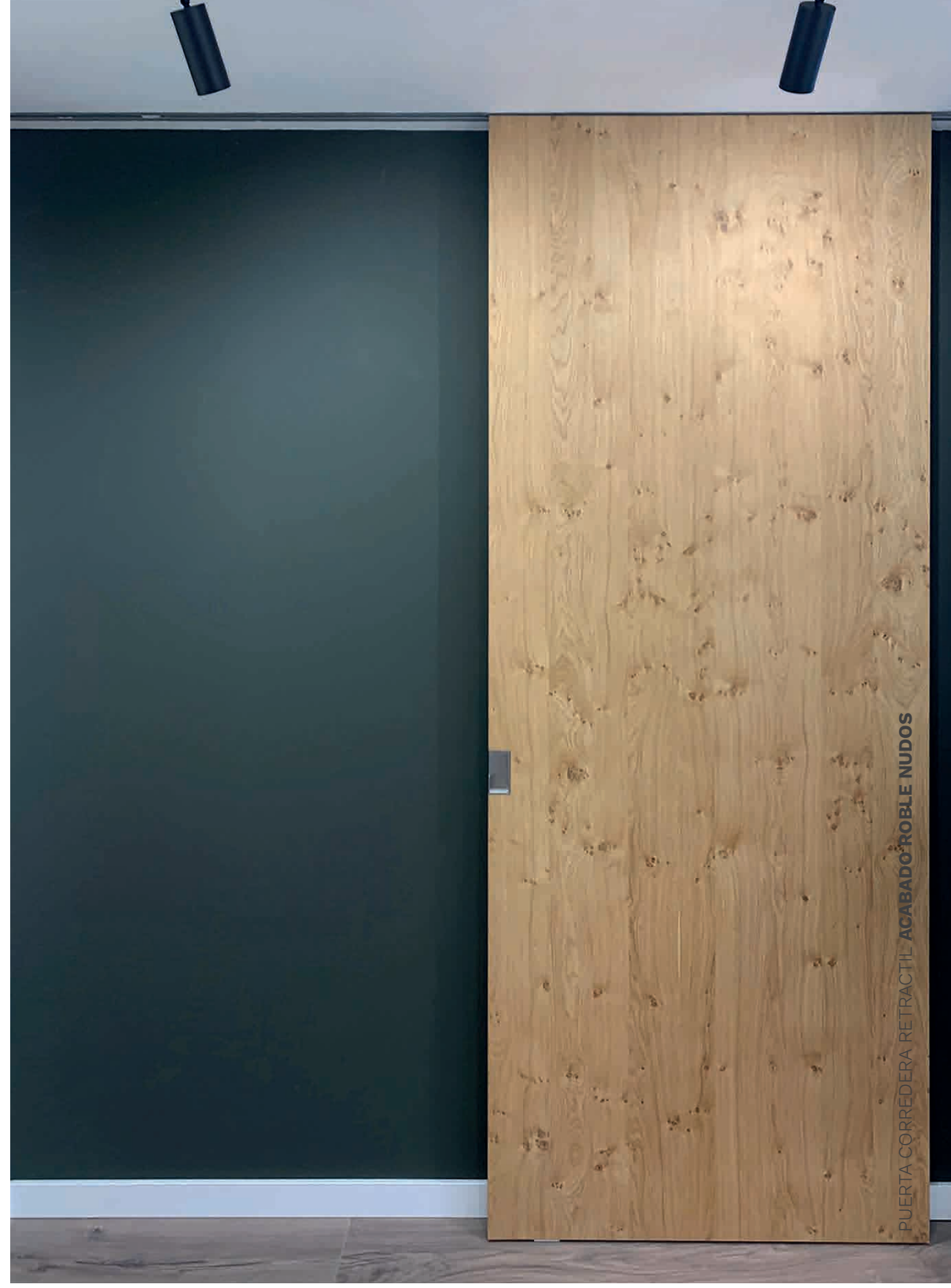



PUERTAS
ACORAZADAS

TORTEROLO & RE

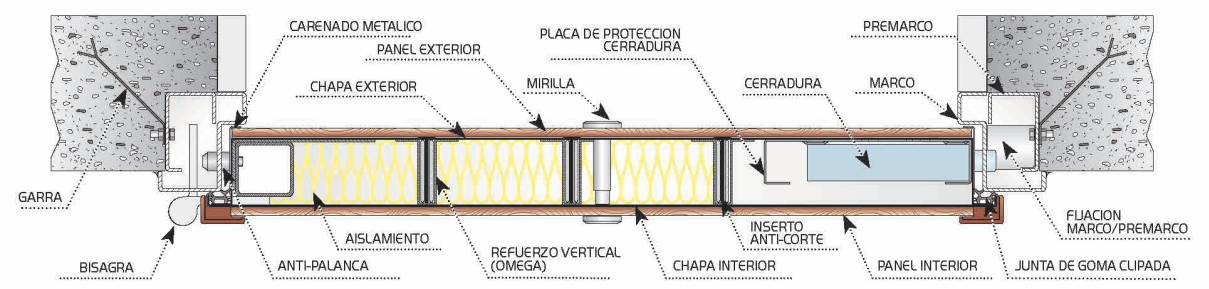

Sección horizontal

TR 400. SERIE GOLD.



Nuestra puerta de clase 4 ortoga un valor añadido a la seguridad y el confort de nuestros hogares. TR400 tiene una estructura única, compuesta de una doble chapa de acero electrocincado con una lámina exterior de un espesor de 12/10, refuerzo interno de tres omegas verticales con inserto "anti-corte" en su interior y otra lámina interna de acero de un espesor de 10/10. Además, la línea de cierre presenta un exclusivo sistema de bulones, provistos de dispositivos "anti-corte" en su interior y una cerradura de corona.

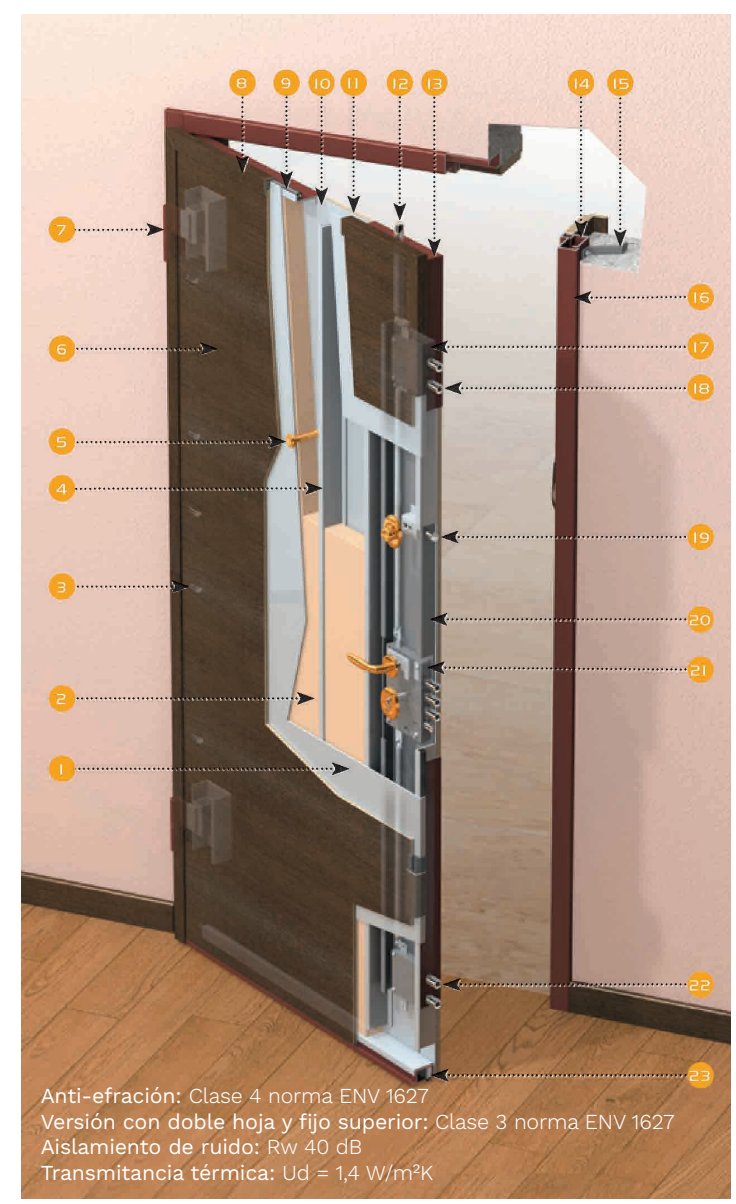

- 1 Chapa interior
- 2 Aislamiento
- 3 Anti-palanca
- 4 Omega Vertical
- 5 Mirilla Panorámica
- 6 Panel interior
- 7 Bisagra
- 8 Cantonera interior
- 9 Junta de goma clipada
- 10 Chapa exterior
- 11 Panel exterior
- 12 Asta superior
- 13 Carenado metálico
- 14 Premarco
- 15 Garra fijación (incluye 8)
- 16 Marco
- 17 Bandeja de refuerzo
- 18 Doble desviador superior
- 19 Limitador de apertura
- 20 Placa de protección cerradura
- 21 Cerradura de seguridad
- 22 Doble desviador inferior
- 23 Paraviento automático

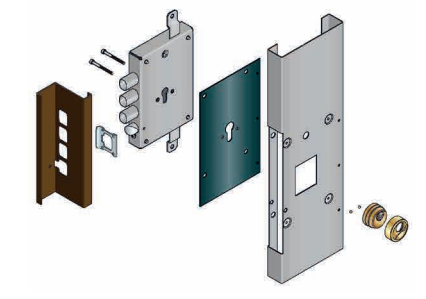

Esquema cerradura

Anti-efracción: Clase 4 norma ENV 1627
 Versión con doble hoja y fijo superior: Clase 3 norma ENV 1627
 Aislamiento de ruido: Rw 40 dB
 Transmitancia térmica: Ud = 1,4 W/m²K



TR 410. SERIE GOLD.



Estructura de doble plancha de acero electrocincado con lámina externa de 10/10. Refuerzo interno de tres omega verticales y otra lámina interna de acero, confiere a esta puerta una solidez muy notable. La serie Gold añade materiales aislantes en su interior consiguiendo mejorar el aislamiento térmico y acústico. Incluye cerradura 3 puntos y 7 bulones más retenedor.

CARACTERÍSTICAS TÉCNICAS

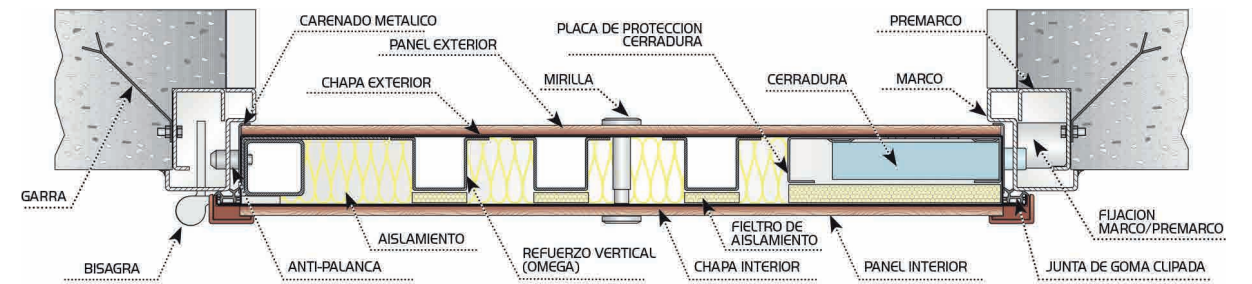

Sección horizontal

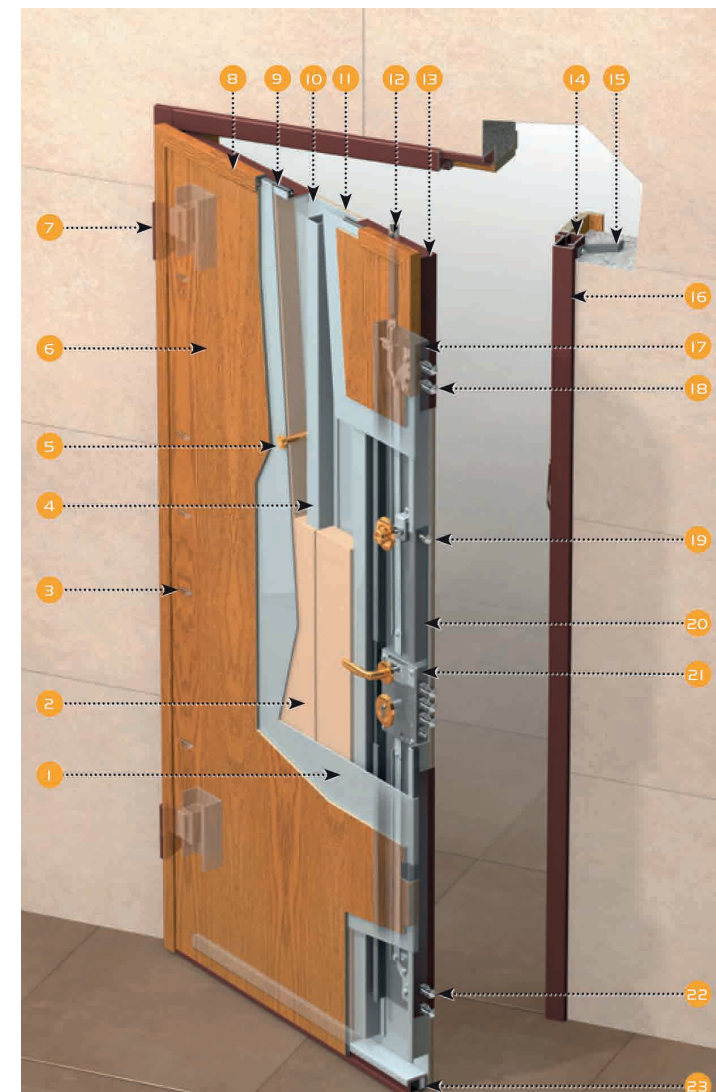

- 1 Chapa interior
- 2 Aislamiento
- 3 Anti-palanca
- 4 Omega Vertical
- 5 Mirilla Panorámica
- 6 Panel interior
- 7 Bisagra
- 8 Cantonera interior
- 9 Junta de goma clipada
- 10 Chapa exterior
- 11 Panel exterior
- 12 Asta superior
- 13 Carenado metálico
- 14 Premarco
- 15 Garra fijación (incluye 8)
- 16 Marco
- 17 Bandeja de refuerzo
- 18 Doble desviador superior
- 19 Limitador de apertura
- 20 Placa de protección cerradura
- 21 Cerradura de seguridad
- 22 Doble desviador inferior
- 23 Paraviento automático



KESO 8000
Alta seguridad

MOTTURA
Chamipons pro

Consulta nuestra gama de cilindros premium.

Anti-efracción: Clase 3 norma ENV 1627
Aislamiento de ruido: Rw 37 dB
Transmitancia térmica: Ud = 1,3 W/m²K



TR 422. SERIE SILVER.



Estructura monochapa de acero electronicado 10/10 y reforzada por la parte interior con tres omegas verticales. Incluye cerradura 3 puntos y 7 bulones más retenedor.

CARACTERÍSTICAS TÉCNICAS

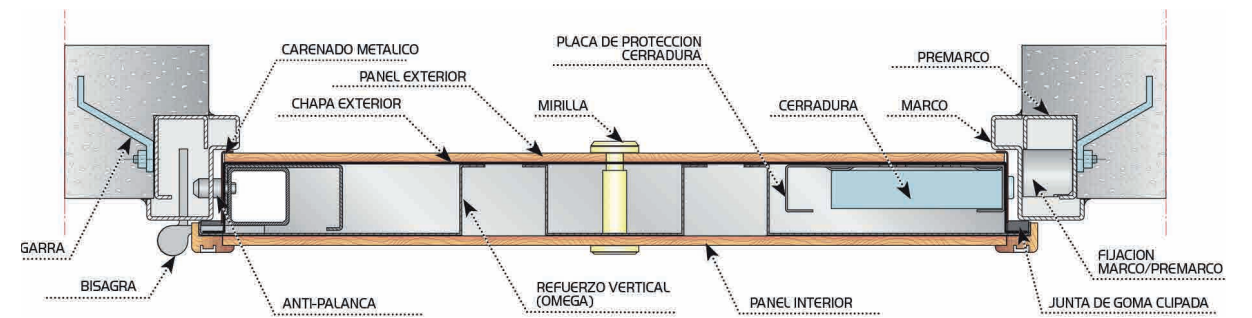

Sección horizontal

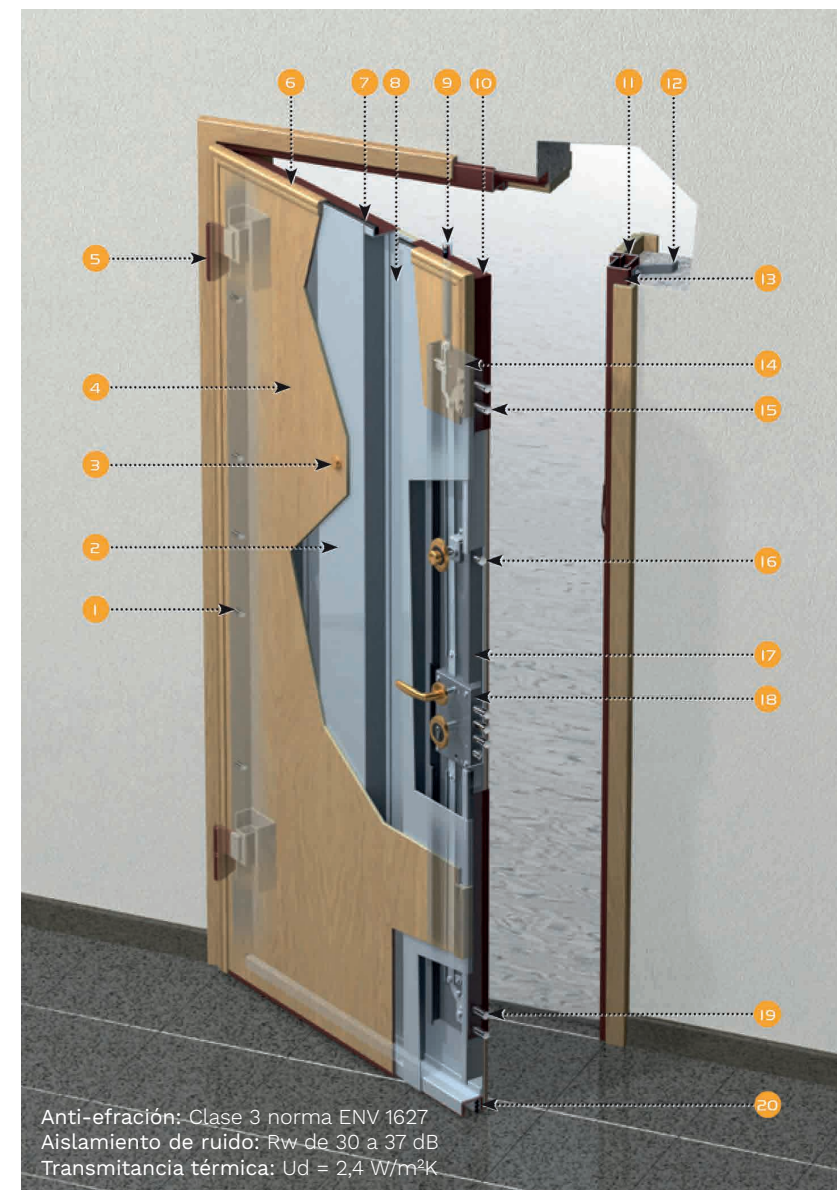

- 1 Anti-palanca
- 2 Omega vertical
- 3 Mirilla panorámica
- 4 Panel exterior
- 5 Bisagra
- 6 Cantonera interior
- 7 Junta de goma clipada
- 8 Chapa exterior
- 9 Asta superior
- 10 Carenado metálico
- 11 Premarco obra
- 12 Garra (incluye 8)
- 13 Marco
- 14 Bandeja de refuerzo
- 15 Doble desviador superior
- 16 Limitador apertura
- 17 Placa protección cerradura
- 18 Cerradura de seguridad
- 19 Doble desviador inferior
- 20 Paraviento automático

Anti-efracción: Clase 3 norma ENV 1627
Aislamiento de ruido: R_w de 30 a 37 dB
Transmitancia térmica: $U_d = 2,4 \text{ W/m}^2\text{K}$





TR 432. SERIE SILVER.



Estructura monochapa de acero electrocincado 10/10 y reforzada por la parte interior con tres omegas verticales. Incluye cerradura 3 puntos y 5 bulones más retenedor.

CARACTERÍSTICAS TÉCNICAS

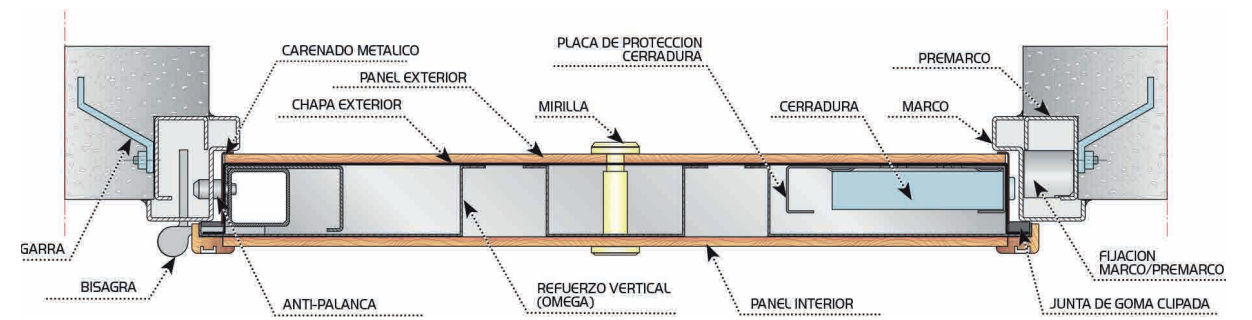

Sección horizontal

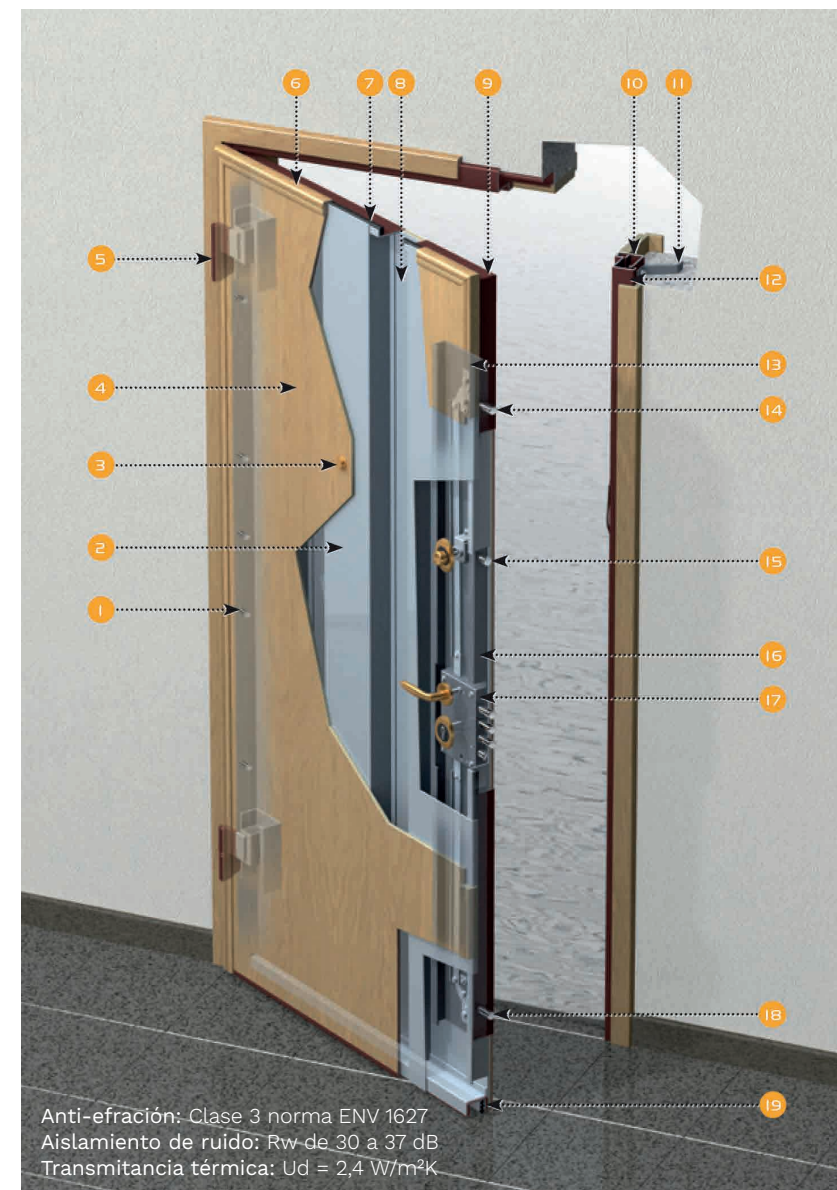

- 1 Anti-palanca
- 2 Omega vertical
- 3 Mirilla panorámica
- 4 Panel exterior
- 5 Bisagra
- 6 Cantonera interior
- 7 Junta de goma clipada
- 8 Chapa exterior
- 9 Carenado metálico
- 10 Premarco obra
- 11 Garra (incluye 8)
- 12 Marco
- 13 Bandeja de refuerzo
- 14 Desviador superior
- 15 Limitador apertura
- 16 Placa protección cerradura
- 17 Cerradura de seguridad
- 18 Desviador inferior
- 19 Paraviento automático

Anti-efracción: Clase 3 norma ENV 1627
Aislamiento de ruido: R_w de 30 a 37 dB
Transmitancia térmica: $U_d = 2,4 \text{ W/m}^2\text{K}$



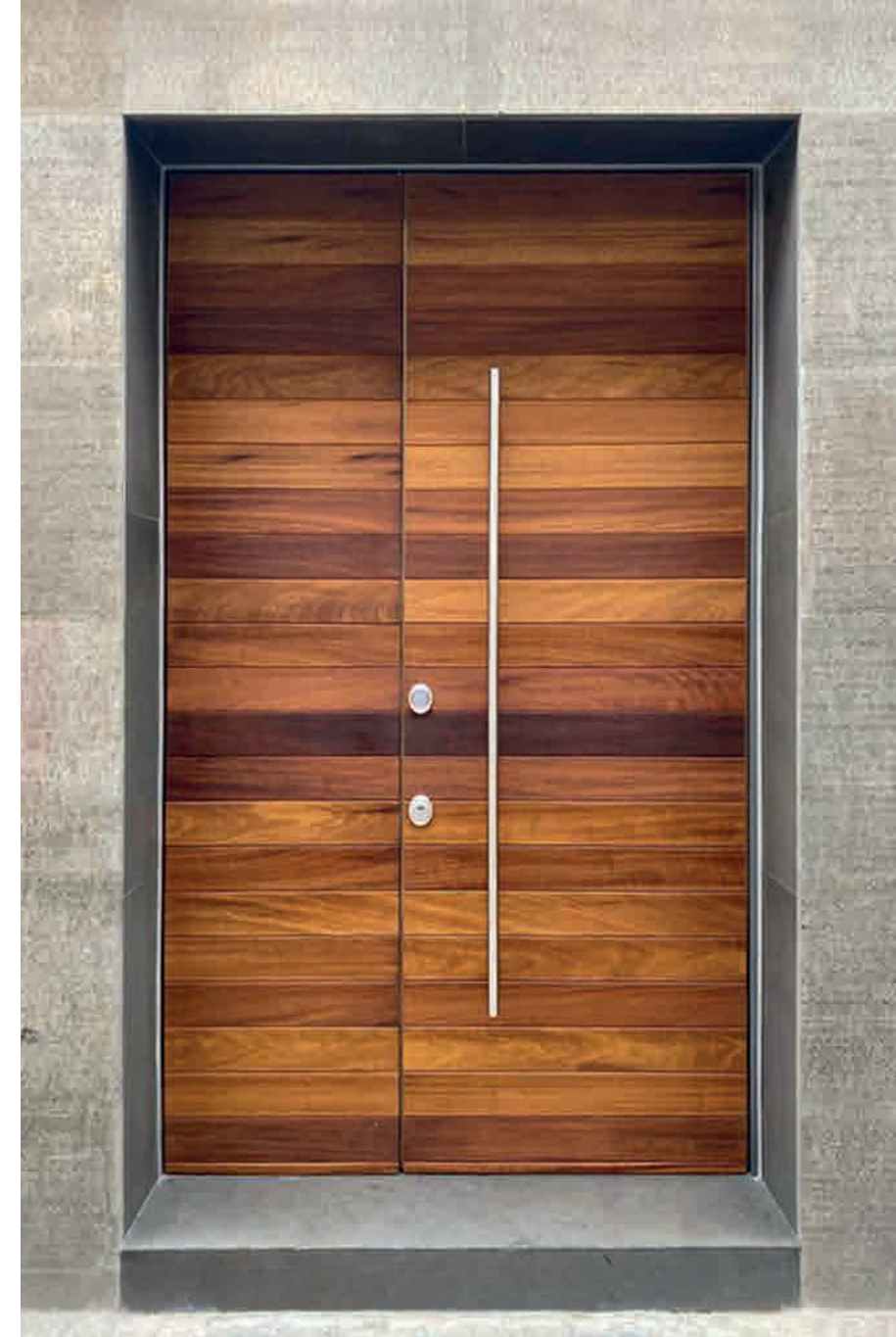

ACABADOS ACORAZADAS

Puertas acorazadas de exterior con paneles de madera, consulta por nuestros acabados en PVC o aluminio.



Lacado Maderlac
Lisa



Roble
LT



Sapelly
Lisa



Haya Vaporizada
Lisa



Roble
Lisa



Lacado Maderlac
Pantografiada



Sapelly
2 cuadros fajeada



Pino Melix
Provenzal



Sapelly
10 cuadros



Mukaly
Paneles especiales



Wengué
LT 2 fresados



Sapelly
10 cuadros plafón

MODELO **VT0-M**





NOVEDAD

VP1-M Blanco Maderlac



VTO-M. NOVEDAD



Detalle mallado



40 **VTO-M Roble Nude**

VP1-M Roble Latte. NOVEDAD



COLECCIÓN NATURE

Consulta todas las posibilidades de combinaciones de nuestra nueva Colección Nature.



22200 Gris Grafito



22400



22400-3V



22201



Detalle puerta ciega



Detalle puerta vidriera



Jandel Shape blanca s/ roseta



VP120



VP130



Bisagra negra



Picaporte negro



Roseta Rental negro



46 **20400 Blanco Maderlac**



20000



20001

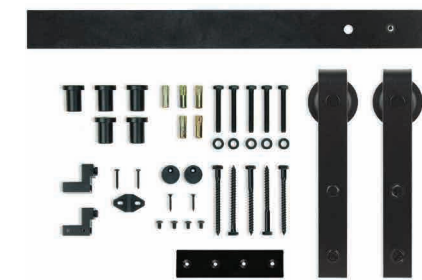

Kit Rustik 1



Kit Rustik 2 Soft Closing

HERRAJES PARA TODO TIPO DE PUERTAS

Disponemos de sistemas vistos para puertas correderas. Opciones fabricadas en hierro forjado y acabado en negro o de acero inox para diferentes usos según el tipo de ambiente ya sea urbano o rural. Sistema patentado con sujeción frontal y sistema de frenado amortiguado.

Elige entre la gran variedad de puertas de paso y conviértela en corredera, aprovechando al máximo espacio y sin necesidad de obra.



20100 Gris Metalizado



20200



20300



10100



20500



50 U12 Blanco Maderlac



U22



Picaporte magnético



Cerradura magnética

CERRADURAS MAGNÉTICAS

Las cerraduras magnéticas suponen una gran innovación en los sistemas tradicionales. La estética lineal del canto de la puerta, al eliminar los elementos visibles, permite acentuar el diseño minimalista del entorno.



21200 Burn Sable Acabado Soft



20900



Kit Demon sistema para madera



Tirador embutido C\C



VP1 Piedra Claro



VP2 Gris Nube



Jandel Viper Negro



Detalle fresado



56 **VP5 Negro Azabache**



VP50

ACABADOS PUERTAS LACADAS

En **Madersan®** disponemos de tantos lacados como colores tiene la carta RAL o NCS. Nuestras puertas se adaptan al estilo de cualquier vivienda o negocio gracias a la gran variedad de opciones para obtener el acabado perfecto para cada cliente.



VL Beige Tostado



VT4



VT4-2VLT



Picaporte BSPLIT



Detalle fresado



60 VT5 Blanco Maderlac

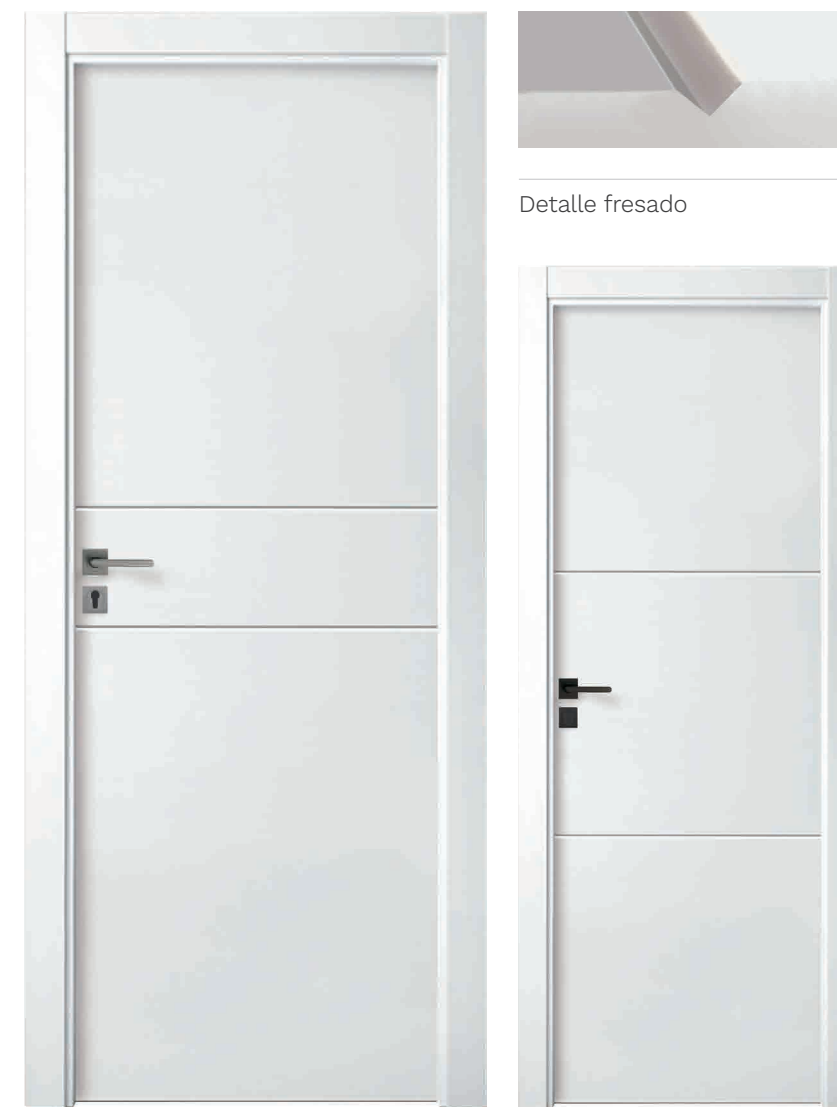

Detalle fresado

VTO

VT3



Roseta Tat



Bocallave Yale R/C



5012 Blanco Roto



3212



4212



6012



3012



4012



64 **9200 Blanco Maderlac**



9500



Incrustaciones en aluminio



LISA-1VA



LISA-1VB



LISA-3VA



LISA-3VB



LISA-3VI



LISA-4VB



LISA-1VLT



LISA-1VO

INFORMACIÓN SOBRE CRISTALERAS

Todos los modelos de puertas disponen de infinidad de opciones para instalar cristaleras. Consulta las opciones con nuestro equipo comercial.

NOVEDAD



68 FRESNO Glacial



ACACIA Suave



HICKORY Firda



ROBLE Denver



ROBLE Eternity

MODELO 8900



PUERTAS
DE MADERA



NOVEDAD

8600 Roble Vintage



8601



8614



8604



Roble Vintage

CHAPA DE MADERA NATURAL

El acabado Roble Vintage incorpora los nudos y grietas originales. Terminado en barniz mate y poro abierto hacen que este acabado esté triunfando en el mercado. Una gran ventaja es su versatilidad a la hora de decorar ambientes.

¡Consulta modelos disponibles de esta chapa!



VP5-1VA



VP5-3VA



VP5-4VB



Roseta Laura Latón

STOCK

ROBLE MALLA FINA - BARNIZ
HAYA VAPORIZADA - BARNIZ



VT5-1VA



VT5-3VA



VT5-4VB



Roseta Halios



Detalle fresado

STOCK

ROBLE MALLA FINA - CRUDO / BARNIZ
HAYA VAPORIZADA - CRUDO / BARNIZ



78 **8600 Nogal**



8200

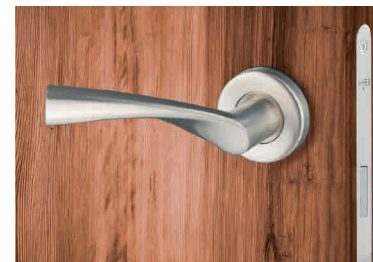

Roseta Zeus

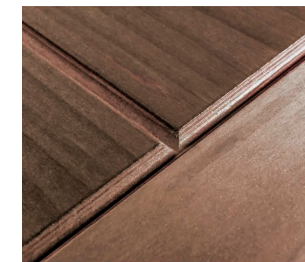

Detalle fresado



VP1-1VA



VP1-3VA



VP1-4VB



Picaporte silencioso



Detalle fresado

STOCK

ROBLE MALLA FINA - BARNIZ
HAYA VAPORIZADA - BARNIZ



82 **8800 Coto ceniza**



8700



Detalle moldura MX

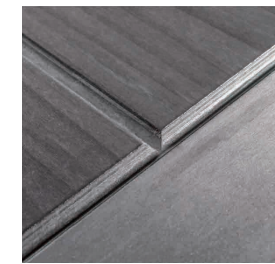

Detalle fresa



84 9300 Nogal



9500 Wengué



Roseta Hera inox



Incrustaciones en aluminio



LXT-1VB

INFORMACIÓN SOBRE CRISTALERAS

Todos los modelos de puertas disponen de infinidad de opciones para instalar cristaleras. Consulta las opciones con nuestro equipo comercial.

STOCK

ROBLE MALLA FINA - CRUDO / BARNIZ
HAYA VAPORIZADA - CRUDO / BARNIZ



LT-1VB



LT-3VA



LT-3VI

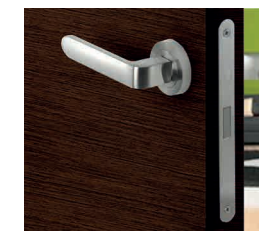

Picaporte magnético



Cerradura BFORTY

STOCK

ROBLE MALLA FINA - CRUDO / BARNIZ
HAYA VAPORIZADA - CRUDO / BARNIZ



LISA-1VA



LISA-3VI



LISA-3VA



LISA-4VB

STOCK

- ROBLE MALLA ANCHA - CRUDO
- ROBLE MALLA FINA - BARNIZ
- HAYA VAPORIZADA - CRUDO / BARNIZ
- PINO MELIX - CRUDO / BARNIZ
- SAPELLY - BARNIZ

MODELO 916 RLV



PUERTAS
MOLDURADAS



212MX
Roble



512MX
Haya Vaporizada



22M
Haya Vaporizada



212RLV
Maple



212MPL RLV
Nogal



512MPL RLV
Roble Decapé



32M
Sapelly



61ORLV
Cedro



1612RLV
Cerezo



2412RLV
Mukali



1512RLV
Pino melix



2212RLV
Roble



6012RLV
Roble



3012RLV
Roble



2112RLV
Cerezo



912RLV
Fresno

COLECCIÓN NATURE



ROBLE ICE ROBLE CREAM ROBLE IVORY ROBLE NUDE ROBLE TOBACCO ROBLE LATTE



ROBLE NAKED ROBLE CINNAMON ROBLE RUSTIC ROBLE MOCHA ROBLE ROAST ROBLE COCOA

LACADO MADERLAC



BLANCO MADERLAC BLANCO ROTO BEIGE TOSTADO BEIGE VISIÓN PIEDRA CLARA PIEDRA OSCURA



NEGRO AZABACHE GRIS GRAFITO GRIS NUBE BURN SABLE ACABADO SOFT GRIS METALIZADO LACADO ÓXIDO

MELAMINA



FRESNO GLACIAL HICKORY FRIDA ACACIA SUAVE ROBLE DENVER ROBLE ETERNITY

CHAPAS DE MADERA



NOGAL HAYA VAPORIZADA SAPELLY CEDRO SAPELLY RAMEADO MUKALY



IROKO MELIX M.F. CEREZO FRESNO ROBLE M.F. MAPLE



ROBLE VINTAGE ROBLE NUDOS CASTAÑO PINO PAÍS ETIMOE WENGUÉ PREF.

* Los acabados son meramente ilustrativos y pueden diferir ligeramente del producto final al tratarse de chapas naturales.

GALCES



MDF HIDRÓFUGO MACIZO RECHAPADO FINGER GALCE CON GOMA

TAPETAS & TAPAJUNTAS



TAPETA LISA TAPETA SIN CLAVOS TAPETA EXTENSIBLE ALA CORTA TAPETA EXTENSIBLE ALA LARGA TAPAJUNTAS MOLDURADO

MOLDURAS



SISTEMA ESTÁNDAR SISTEMA EXTENSIBLE SISTEMA SIN CLAVOS

CANTOS DE PUERTAS



CANTO OCULTO PUERTA BLINDADA CANTO OCULTO PUERTA PASO CANTO OCULTO CON RANURAS "V" SOBRE MADERA

SISTEMAS DE MONTAJE



KIT CORREDERA



VENTILACIÓN AIR SYSTEM



ZAPATA CORTAVIENTO



JUNTA DE GOMA



KIT CORREDERA CENTRADO



SOLUCIONES TÉCNICAS

Ofrecemos soluciones técnicas para proyectos en hospitales, centros sanitarios, residencias, centros educativos o deportivos y hoteles. Incorporando las necesidades técnicas o de seguridad que cada infraestructura requiere.



Puertas sanitarias



Manilla Hera C/170 85 Yale



Manilla Hades C/Yale 85

Contamos con amplia variedad de puertas para hospitales, diseñadas para facilitar el trabajo del personal sanitario y la comodidad de los pacientes. Puertas de alto tránsito, puertas con fácil mantenimiento, soluciones antibacterianas en marcos, herrajes y recubrimientos HPL, puertas emplomadas para zonas de Rayos X, puertas para quirófanos, puertas automáticas, puertas herméticas y protecciones varias para puertas.

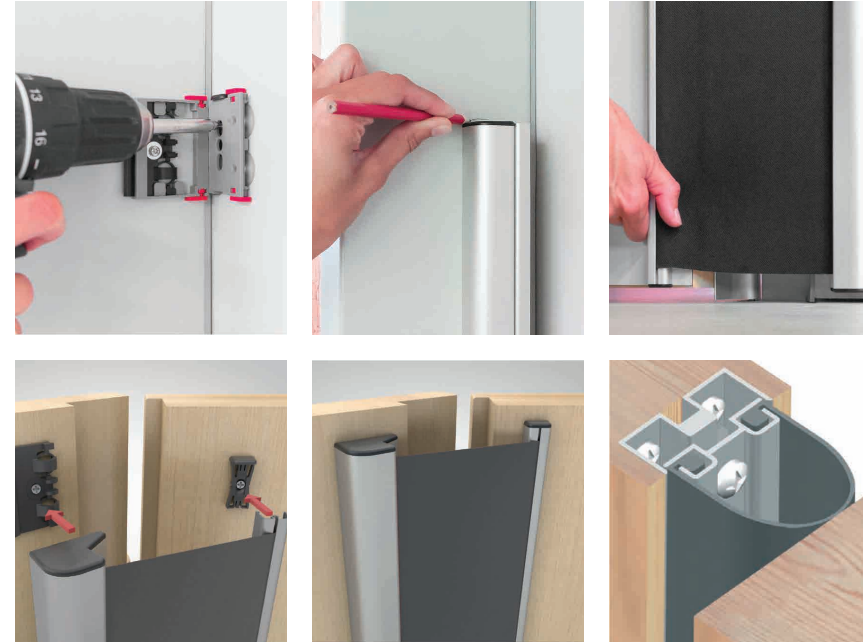

Sistema antipillados FINGERPRO ROLL

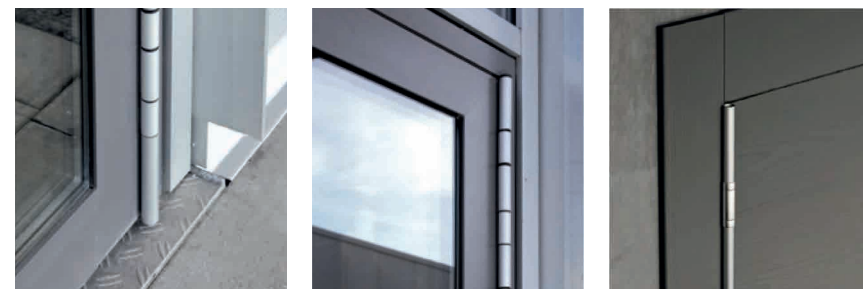

Sistema antipillados FINGERPRO BISAGRA

Personalizamos el producto dependiendo de las necesidades técnicas y de seguridad en cada centro educativo por ello contamos con puertas resistentes o sistemas antipillados entre otro, contacta con nuestra oficina técnica y te ayudaremos con las mejores soluciones del mercado.

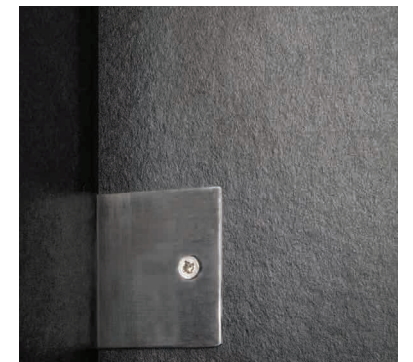
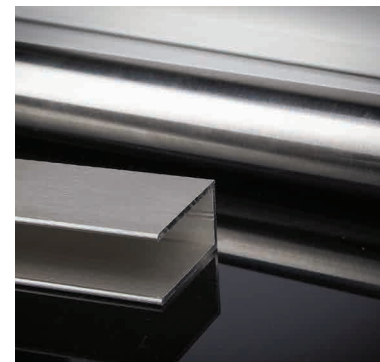
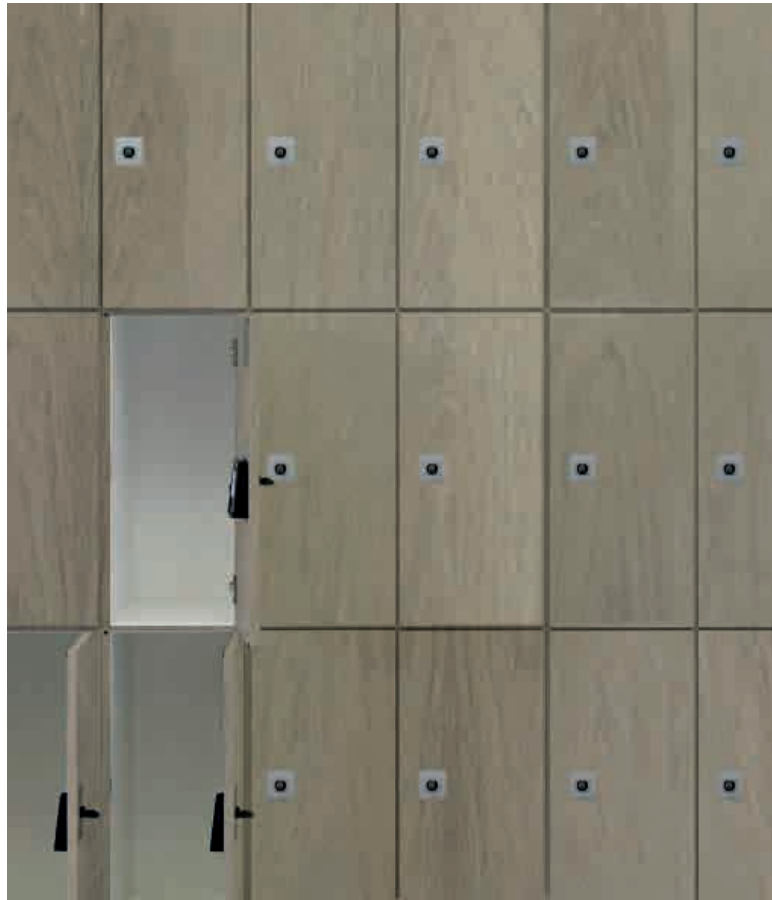

Todos los herrajes requieren de una protección especial, sobre todo, aquellos utilizados en ambientes húmedos y corrosivos. Por lo tanto, es necesario realizar un ensayo para garantizar que el recubrimiento o el acabado de estos materiales es el adecuado, para ellos se utiliza la norma, EN 1670 (Herrajes para la edificación. Resistencia a la corrosión. Requisitos y métodos de ensayo).



HOTELES

CERRADURAS ELECTRÓNICAS



CAP 01

CAP 02

CAP 03

Aplicable para hoteles, oficinas, escuelas, hospitales o residencias entre otros.

- Acero inoxidable AISI 304.
- Alerta de puerta abierta.
- Compatible con cilindro Europeo.
- Cilindro mecánico oculto.
- Posibilidad de apertura de la puerta desde el interior en todo momento.
- Función antipánico.
- El software permite la integración con la mayoría de sistemas de gestión de hoteles.



Ei2 30 C5

Puertas cortafuegos con resistencia de 30 minutos, homologados en laboratorios acreditados por ENAC según la norma UNE13501-2:2010, cumplen la normativa vigente específica y obligatoria para establecimientos hoteleros y cuentan con una amplia gama de certificaciones acústicas para garantizar el confort que requieren las principales cadenas hoteleras a nivel nacional e internacional.

Ei2 30 C5 38 MM

Herraje estándar

Ei2 30 C5 45 MM

Herraje estándar
Guillotina
Bisagra oculta
Muelle oculto
Mirilla gran angular

ACÚSTICA 27 DB

Herraje estándar

ACÚSTICA 31 DB

Herraje estándar
Bisagra oculta
Muelle oculto
Mirilla gran angular

ACÚSTICA 35 DB

Herraje estándar
Mirilla gran angular
Muelle oculto

ACÚSTICA 39 DB

Herraje estándar
Mirilla gran angular
Muelle oculto

Ei2 30 C5 55 MM

VIDRIERA
Herraje estándar

ACÚSTICA 33 DB

Herraje estándar

Ei2 30 C5 60 MM

ACÚSTICA 40 DB
Herraje estándar
Muelle oculto
Bisagra oculta

Ei2 30 C5

ENRASADA 55 MM

Herraje estándar
Muelle oculto
Bisagra oculta

ACÚSTICA 29 DB

Herraje estándar
Muelle oculto
Bisagra oculta

Ei2 30 C5 65 MM

ACÚSTICA 42 DB
Herraje estándar
Muelle oculto
Bisagra oculta
Mirilla gran angular
Enrasada

Ei2 30 C5 55 MM

ACÚSTICA 45 DB
Herraje estándar
Mirilla gran angular

Ei2 30 C5 + FIJO

SUPERIOR 60 MM

ACÚSTICA 40 DB
Herraje estándar

Ei2 30 C5 + FIJO

METALICO 45 MM

Herraje estándar
Bisagra oculta
Vidriera
Mirilla gran angular



Cierrapuertas guía deslizante oculto



Cierrapuertas guía deslizante



Cierrapuertas brazo articulado

Ei2 60 C5

Amplia gama de homologaciones tanto en diferentes tipos de herraje como en ensayos complementarios acústicos que cumplen toda la norma UNE-ENO ISO 10140-2:2011 de exigencias del sector para garantizar los máximos estándares tanto en seguridad contraincendios como en insonorización.

Ei2 60 C5 45 MM

Herraje estándar
Guillotina
Bisagra oculta
Muelle oculto
Mirilla gran angular

ACÚSTICA 27 DB

Herraje estándar

ACÚSTICA 31 DB

Herraje estándar
Bisagra oculta
Muelle oculto
Mirilla gran angular

ACÚSTICA 35 DB

Herraje estándar
Mirilla gran angular
Muelle oculto

ACÚSTICA 39 DB

Herraje estándar
Mirilla gran angular
Muelle oculto

Ei2 60 C5 55 MM

VIDRIERA

Herraje estándar

ACÚSTICA 35 DB

Herraje estándar
Vidriera gran formato

Ei2 60 C5 60 MM

ACÚSTICA 40 DB
Herraje estándar
Muelle oculto
Bisagra oculta

Ei2 60 C5 65 MM

ACÚSTICA 42 DB
Herraje estándar
Muelle oculto
Bisagra oculta
Mirilla gran angular
Enrasada

Ei2 60 C5 55 MM

ACÚSTICA 45 DB
Herraje estándar
Mirilla gran angular

Ei2 60 C5 + FIJO

SUPERIOR 60 MM

Herraje estándar

ACÚSTICA 40 DB

Herraje estándar



Guillotina inferior



Barra antipánico mecanismo empuje



Barra antipánico mecanismo de deslizamiento



Perno contra incendios

CERTIFICACIONES IGNÍFUGAS

Ei2 90 C5

Puertas cortafuegos con resistencia de 90 minutos, homologación y diferentes medidas y complementos.

Ei2 90 C5 38 MM

Herraje estándar
Bisagra oculta
Muelle oculto

ACÚSTICA 42 DB

Herraje estándar
Bisagra oculta
Muelle oculto
Enrasada



Ei2 120

Puertas cortafuegos con resistencia de 120 minutos.

Ei2 120 70 MM

Herraje estándar



AISLAMIENTO IGNÍFUGAS

CERTIFICACIONES ACÚSTICAS

ACÚSTICAS 30 Db & 40 Db



ISOFÓNICA 40 Db

Juntas de goma para un aislamiento acústico perfecto



ISOFÓNICA 30 Db



FRENTES DE ARMARIOS ABATIBLES





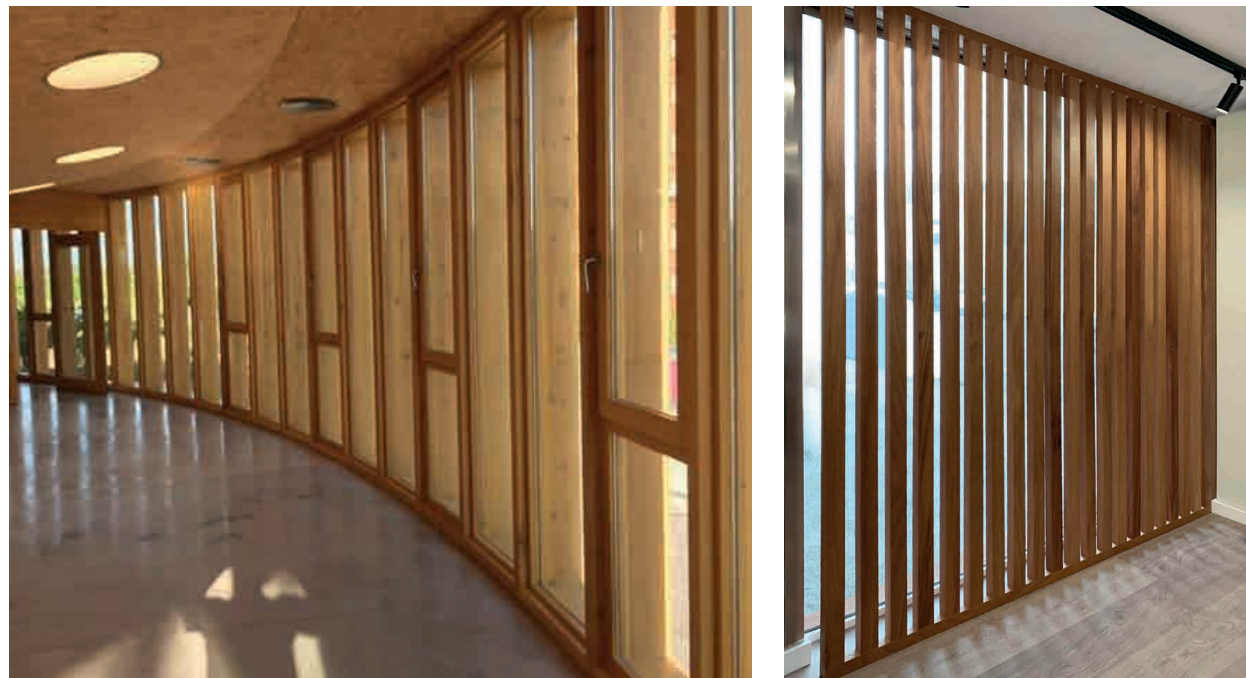

CARPINTERÍA A MEDIDA



ROSETAS

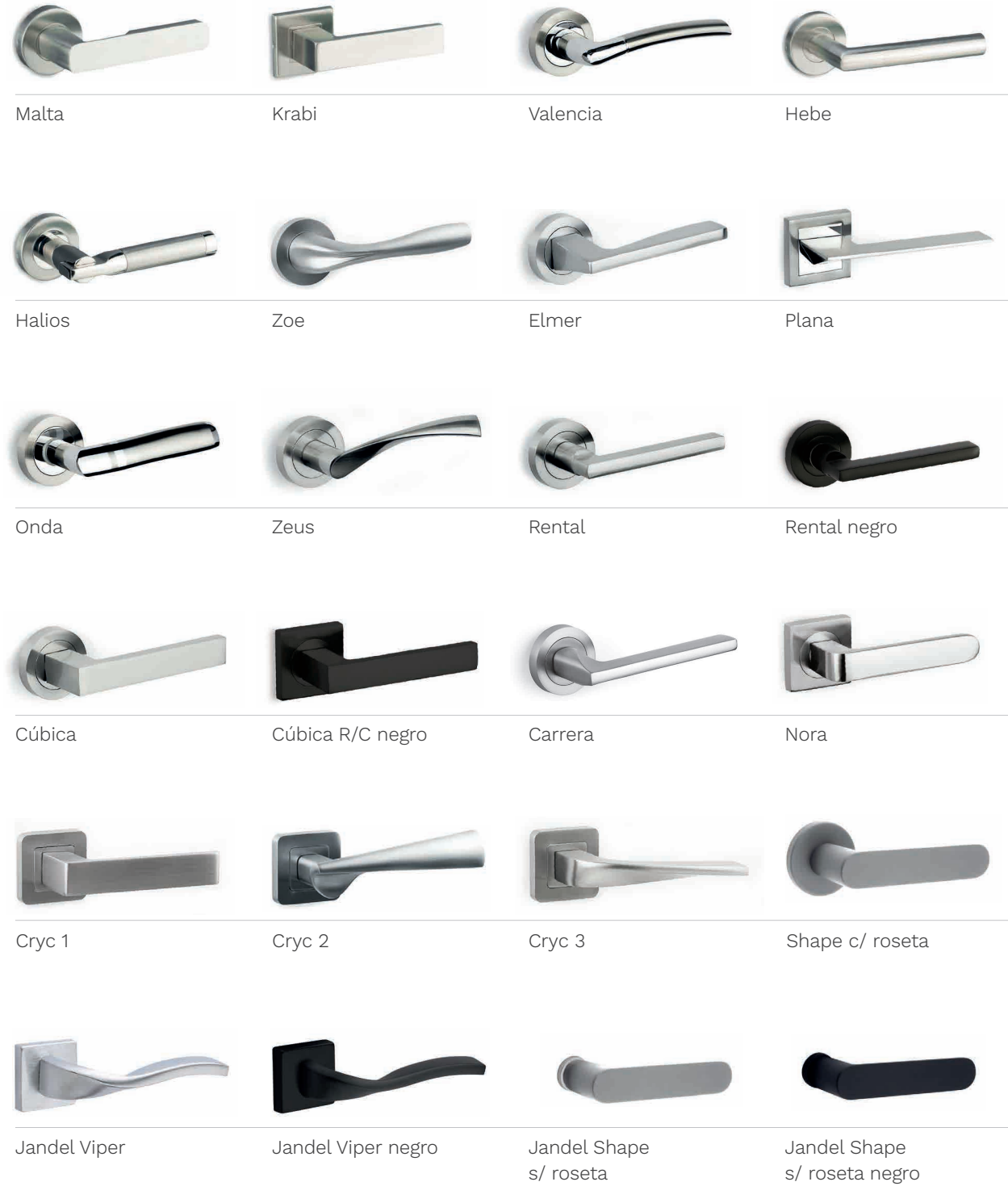

TIRADORES



MANILLONES



Para más información sobre ferretería recibe asesoramiento por parte de nuestro equipo comercial o consulta nuestro catálogo general de herrajes donde encontrarás gran variedad de opciones.



CONDICIONES GENERALES

En adelante, toda referencia a "Madersan" se referirá a "Manuel Sancho Silvestre SL" con CIF B96010939 y "Maderas Sancho SL" con CIF B40614018.

Madersan tiene como actividad económica la venta al por mayor de todos sus productos, por eso la venta es exclusiva a profesionales del sector, se excluyen por ende todas las transacciones a clientes particulares.

Queda prohibida la reproducción total o parcial de esta publicación por cualquier medio ya sea reprografía, tratamiento informático, distribución o comunicación sin la autorización escrita del titular.

Las imágenes que contiene esta publicación son meramente orientativas y pueden no corresponder con la realidad del producto final, pues los acabados pueden sufrir alteraciones.

CONDICIONES DE ENTREGA

Los envíos a península superiores a 100€ netos se efectúan a portes pagados siempre que se realicen con nuestra propia flota de vehículos, el resto de los pedidos se cobrarán los costes de envío en función de varios parámetros.

El plazo de entrega es meramente orientativo y se entiende desde la confirmación en firme, transcurridos dos días desde la tramitación, no se aceptan cambios ni modificaciones. El cliente no tendrá derecho a reembolso alguno por eventuales retrasos en la entrega debido a factores logísticos o productivos.

Si por causa ajena a la empresa la entrega de productos no pudiera realizarse Madersan se reserva el derecho de facturar el material puesto a disposición del cliente en la fecha acordada previamente.

CONDICIONES DE PAGO

La forma de pago se acordará previamente entre el cliente y Madersan, en ningún caso el pago excederá de 30 días desde la fecha de emisión de la factura, salvo que se especifiquen en factura otras condiciones acordadas debido a acuerdos comerciales propios del cliente con la empresa.

Las formas de pago que implican una concesión de crédito por parte de la empresa estarán sujetas a la aprobación del departamento comercial y financiero siendo este último el que autorice dicha forma de pago mediante la solicitud de informes financieros sobre la situación económica actual del cliente solicitante. Madersan se reserva el derecho a renegociar vencimientos de recibos, siendo 60 días el periodo máximo desde la emisión de la factura.

No se aceptarán pagos superiores a 1.000€ IVA incluido de acuerdo con la entrada en vigor de la nueva Ley de Medidas de Prevención y Lucha contra el Fraude Fiscal. En caso de pagos en efectivo de importes inferiores a 1.000€, Madersan no garantiza el cambio en pagos con billetes de 500€. Las facturas simplificadas (tickets) no podrán exceder de 400€.

Los clientes con forma de pago contado tendrán que abonar previa descarga el importe estipulado. En caso de liquidar la operación vía transferencia bancaria el dinero ha de estar disponible en las cuentas bancarias antes de la descarga, si por alguna razón la liquidación de dicho material no llega antes de la entrega la empresa se guarda el derecho a no descargar dicho material hasta que la transacción se haya completado. En caso de pedidos manipulados, el cliente deberá adelantar un 50% del importe previo a la puesta en marcha del pedido.

Madersan se reserva el derecho a cargar intereses y costes de cobro sobre cualquier factura pendiente no pagada al vencimiento acordado o que haya producido un impago. Si el cliente no paga o impaga en la fecha acordada con Madersan, este último podrá suspender sus entregas pendientes aun habiendo entregado parte de importe a cuenta para poner en marcha la operación. En caso de impago de recibos, Madersan se reserva el derecho de modificar acuerdos y formas de pago previamente acordadas.

RECLAMACIONES Y DEVOLUCIONES

El cliente dispone de un plazo de 10 días desde la emisión de la factura para realizar cualquier reclamación por defecto de fabricación o transporte. Al tratarse de productos basados en materias naturales, no se consideran defectos las variaciones lógicas de color, tono, mallado o textura.

Las posibles reclamaciones relativas a daños físicos deberán realizarse de forma inmediata en los documentos de entrega que estén en posesión del transportista. Siendo responsabilidad del cliente comprobar el material a su descarga.

Únicamente se admitirán devoluciones de materiales de stock y en ningún caso se aceptará una devolución con signos de manipulado. No se aceptarán devoluciones de material suelto comprado en block.

Los materiales comprados con cantidad mínima se tendrán que respetar las mismas a la hora de realizar la devolución.

Madersan se reserva el derecho a cargar al cliente los gastos de manipulación, embalaje y transporte si los productos son devueltos sin que haya habido incumplimiento por parte de nuestra empresa.

GARANTÍAS

Madersan garantiza los productos que haya suministrado en lo referente a defectos de fabricación por un periodo de tres años contando a partir de la fecha de factura.

En ningún caso Madersan se hará responsable de los sobrecostes que un defecto de fabricación sobre los materiales le pueda ocasionar al cliente tales como desplazamiento o instalación.



CENTRAL

Pol. Ind. Barrio del Cristo. C/ Industria, 13
46930 Quart de Poblet. Valencia
961 520 592
info@madersan.com

DELEGACIÓN NORTE

Camino Cebolla, 25
46138 Rafelbunyol. Valencia
963 213 597
info@madersan.com